

TD-2FX | TD-2F1 2相励磁
TD-2F2 1-2相励磁
TD-22X | TD-221 2相励磁
TD-222 1-2相励磁

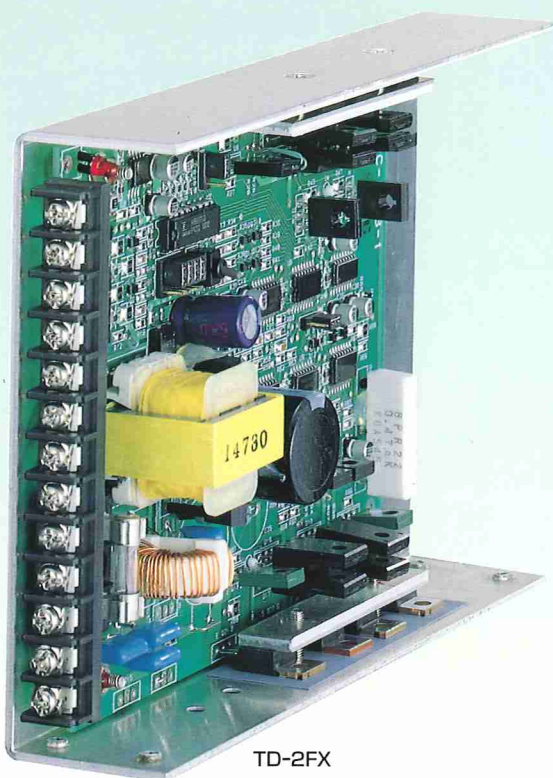

TD-2FX



TD-22X

主な仕様

項目	内容	
入力電源	AC 100V±10% 50/60Hz 150VA MAX	
適用モーター	1A/相 MAX 4相モーター 6本リード 0.2~2Aまでのモーター 2相モーター 4本リード 0.1~1Aまでのモーター	
入出力信号	入力パルス条件	Hレベル +3V~+5V、Lレベル +0.5V~-5V 内部抵抗 220Ω パルス幅 10μsec以上 立上り・立下り時間2μsec以下
	モーターフリー入力条件	無励磁：+3V~+5V・励磁：-5V~+0.5V
パワーダウン機能	入力パルス停止後0.2secより自動開始 パワーダウン電流は設定電流の50%まで（内部ボリュームにて可変）	
使用周囲温度及び湿度	0℃~+40℃、30%~85%	
重量	0.5kg	

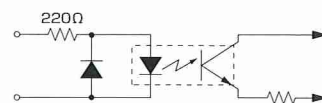

TD-2FX/TD-22X

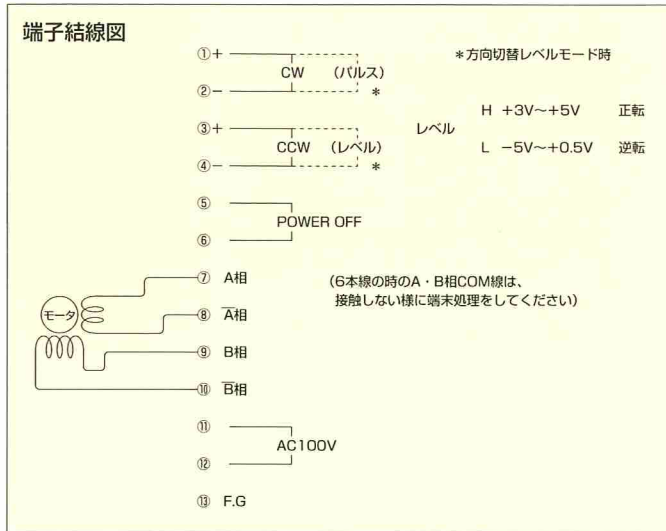

タイミングチャート

内部プログラム切換にて選択
正転と逆転の切換時間 $t = 0.1 \text{ ms/min}$

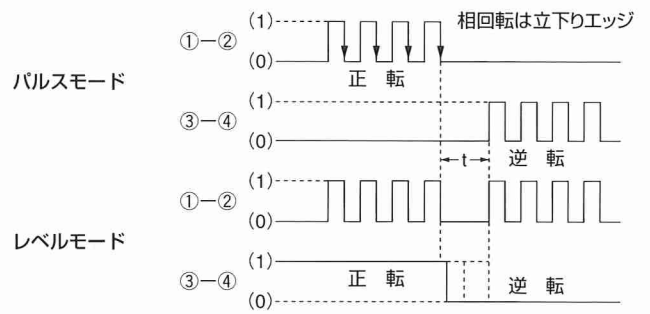

外形図 TD-2FX

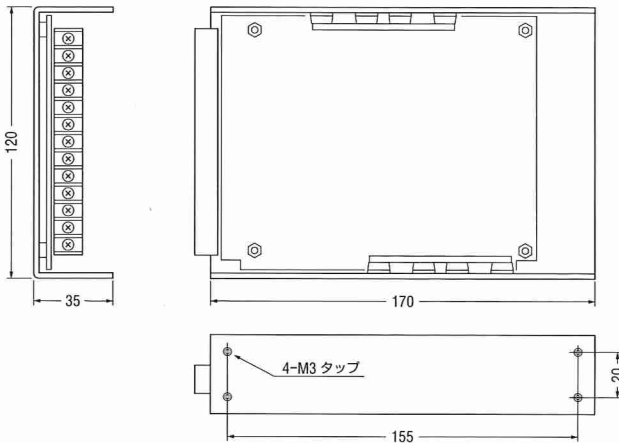

外形図 TD-22X

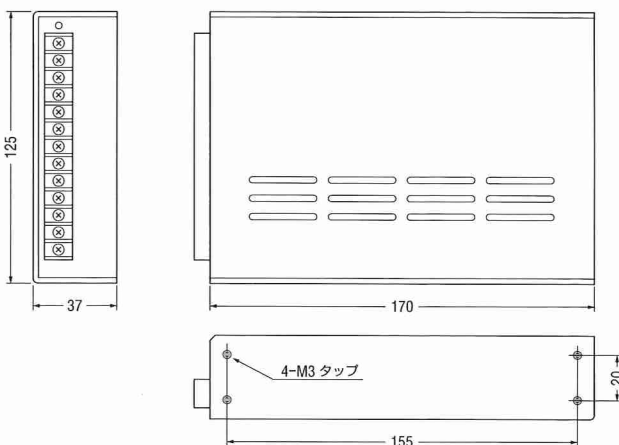

トルクスピード特性の例

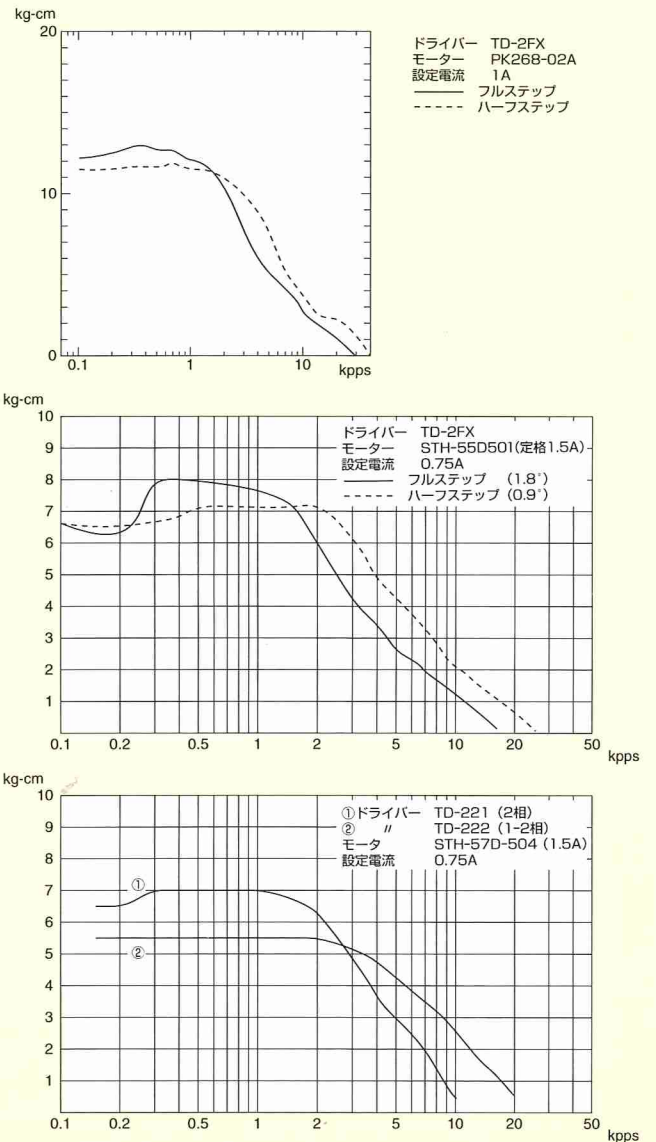

Td The Future Technology
東阪電子機器株式会社

本社／営業課

大阪支店／営業課

〒150-0013 東京都渋谷区恵比寿1-3-1 朝日生命恵比寿ビル7階

TEL (03)5421-7211 FAX (03)5421-0240

〒564-0053 大阪府吹田市江の木町29-1

TEL (06)6337-7100 FAX (06)6337-7104